

FOUNDATION DOWNLIGHT

SX-B1350D/E11

	単位: mm	埋込孔寸法 石膏ボード 92mm 木材 92mm
	適合天井厚 9~25mm 器具質量 290g	適合ランプ MR16 電球形LED (口金E11) (LEDランプ同梱) 定格電圧 100V (50Hz/60Hz) 入力電流 0.06A 消費電力 5.1W 適合調光器: SX-CD800TRI(位相制御調光) 使用可能灯数: 1~30台 二次側配線長: 30m以内 ご使用場所の電源環境によりランプがチラつく場合があります。その時は灯数を増やすか調光つまみを調節してチラツキが出ないレベルでご使用ください。 オプション ハニカムルーバー MLA-080/HC01

※ハロゲンランプなど適合外のランプは使用しないでください。

# ModuleX

## Installation Guide | Lighting Fixture

### 取付説明書 (照明器具)

安全に施工していただくために《各作業前に必ずご確認ください》

⚠ 警告: 誤って使用すると、人身事故につながるおそれがあります。		🚫 : 禁止事項
⚠ 注意: 誤って使用すると、物的損害につながるおそれがあります。		🔒 : 厳守事項
取付前に	⚠ 警告 この器具は、一般通常環境の屋内専用器具です。水平天井埋込み専用器具です。下記の使用環境・条件では使用不可です。(落下・感電・火災の原因) ●周囲温度0℃以下35℃以上 ●器具重量に耐えられない天井 ●天井内が断熱施工されている所 ●湿気の多い所 ●傾斜・凹凸天井 ●屋外 ●壁面 ●空調や風の受ける所 ●床面 ●振動、衝撃を受ける所 ●火気の近く ●直射日光の当たる場所 ●粉塵、腐食性ガス発生場所 使用環境に適合するかの判断が困難な場合はお問い合わせください。	
	⚠ 注意 🔒 屋内での使用の場合でも、器具周辺に硫黄成分を含んだ物がある場所では使用しないでください。(一部の食品・薬品・紙類・ゴム製品、車の排気ガスにも硫黄成分が含まれる場合があります) 🔒 被照射面距離は、器具本体表示または仕様書に従ってください。(被照射物の変質・変色等の原因)	
電気配線時に	⚠ 警告 🔒 電気工事は必ず有資格者が行ってください。(事故の原因) 🔒 交流電源をご使用ください。電源周波数は器具の銘板に従い正しく使用してください。(感電・火災の原因) 🔒 電源電圧は、器具銘板または本説明書に記載されている電圧±6%内でご使用ください。(ランプ短寿命・感電・火災の原因) 🔒 配線部品を使用の際は、破損のないことを確認のうえ使用してください。(落下・損傷の原因)	
器具取付時に	⚠ 警告 🔒 器具やランプの取付は、器具本体表示または本説明書に従い確実に行ってください。(落下・感電・火災の原因) 🔒 ランプ装着の際は必ず電源を切ってください。(感電の原因) 🚫 点灯中、消灯直後は高温のため器具に触らないでください。(やけどの原因) 🚫 布や紙、断熱材を器具の上に置いたり被せたりしないでください。(不点灯、火災の原因) 🚫 器具の隙間に金属や燃えるものを入れないでください。(感電、火災、器具故障の原因) 🔒 器具取付部以外の本体外郭が天井内外の造営材やダクト等の設備に接触しないように施工してください。(落下・感電・火災の原因) 🚫 器具の分解・改造はしないでください。(感電・火災・落下・故障の原因) 🚫 濡れた手で作業しないでください。(感電の原因) 🔒 煙や異臭等の異常を感じた場合は、すぐに電源を切り、工事店に修理を依頼してください。(感電・火災の原因)	
	⚠ 注意 🔒 スプリンクラー等の防火設備に器具の熱が影響しないように施工してください。(誤作動の原因)	

SX-B1350D/E11

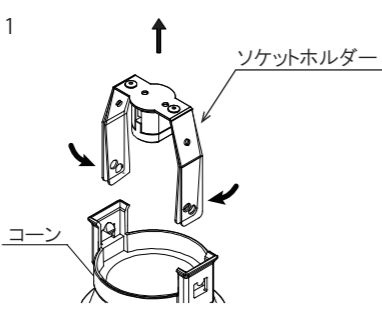
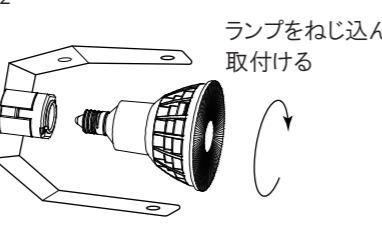
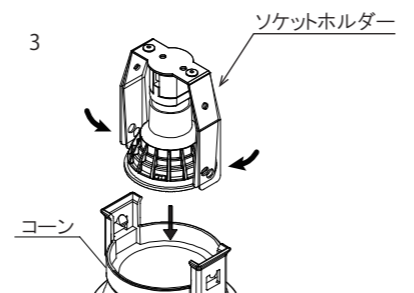
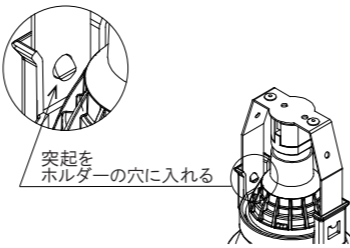
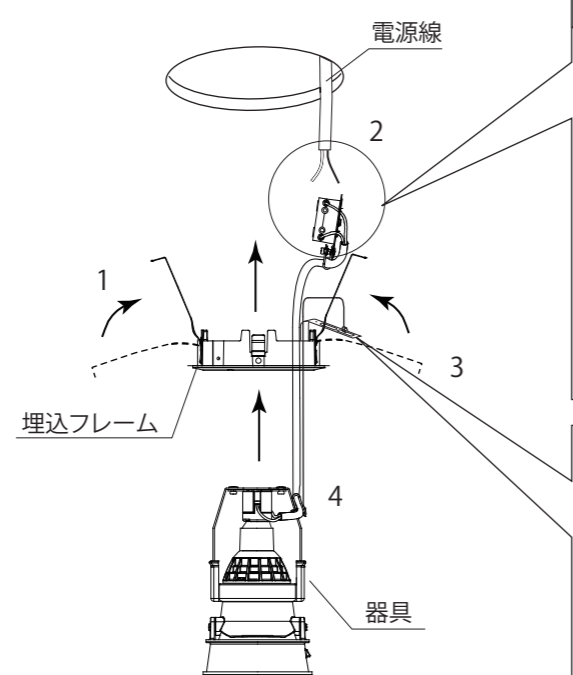
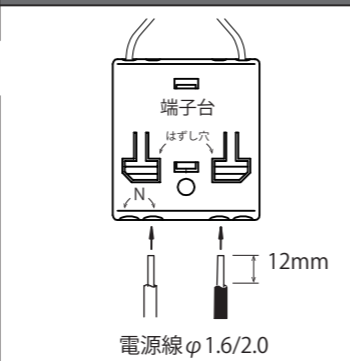
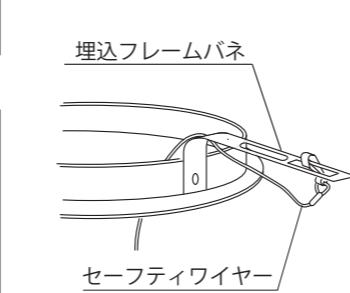
取付内容	取付図	注意図						
<p>天井取付穴の開口</p> <p>1 埋込穴を開く</p> 	<p>1</p> <p>単位：mm</p> <table border="1"> <tr> <td>天井材質</td> <td>埋込穴径</td> </tr> <tr> <td>石膏ボード</td> <td>Φ82 <sup>+2</sup>/<sub>-0</sub></td> </tr> <tr> <td>木材</td> <td>Φ82 <sup>+1</sup>/<sub>-0</sub></td> </tr> </table>	天井材質	埋込穴径	石膏ボード	Φ82 <sup>+2</sup> / <sub>-0</sub>	木材	Φ82 <sup>+1</sup> / <sub>-0</sub>	
天井材質	埋込穴径							
石膏ボード	Φ82 <sup>+2</sup> / <sub>-0</sub>							
木材	Φ82 <sup>+1</sup> / <sub>-0</sub>							
<p>LEDランプの取付</p> <p>1 ソケットホルダーの矢印部分を内側に押し込んでコーンから外す</p> <p>2 ソケットホルダーにランプを装着する</p> <p>ランプは緩まない様に確実にねじ込んでください</p> <p>3 ランプ装着したソケットホルダーを器具に取付ける</p> <p>ソケットホルダーを取り付ける時はホルダーの穴に突起が入る様にしてください。</p> <p>ランプは差し込み不足の無いよう奥までしっかりとねじ込んでください</p>	<p>1</p>  <p>ソケットホルダー</p> <p>コーン</p> <p>突起をホルダーの穴に入れる</p> <p>2</p>  <p>ランプをねじ込んで取付ける</p> <p>3</p>  <p>ソケットホルダー</p> <p>コーン</p>	<p>▲a</p> 						
<p>器具の設置</p> <p>1 取付バネを内側に曲げながら開口穴に埋込フレームを取り付ける</p> <p>2 電源線を引き出し、器具端子台に接続する</p> <p>電源線の被覆は先端から12mmむきとってください。適合する電源線は線径φ1.6/2.0です。</p> <p>電源線挿入時は端子台差込穴奥まで確実に挿入してください。曲がった電線や傷ついた電線を使用しないでください。</p> <p>挿入不足や電線不良は端子台焼損火災の原因になります。</p> <p>電源線が器具に触れないようにしてください。</p> <p>3 埋込フレームバネにセーフティワイヤーを取付ける</p> <p>4 器具を取り付ける</p>	 <p>電源線</p> <p>2</p> <p>埋込フレーム</p> <p>3</p> <p>4</p> <p>器具</p>	<p>▲b</p>  <p>端子台</p> <p>はずし穴</p> <p>電源線 φ1.6/2.0</p> <p>12mm</p>  <p>埋込フレームバネ</p> <p>セーフティワイヤー</p>						

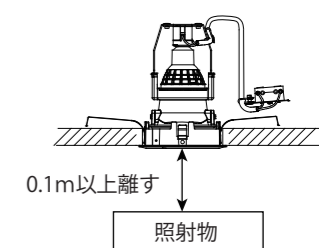
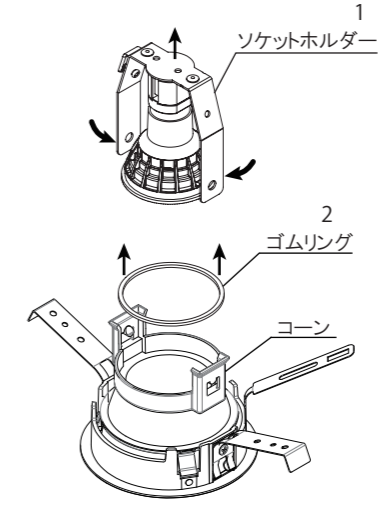
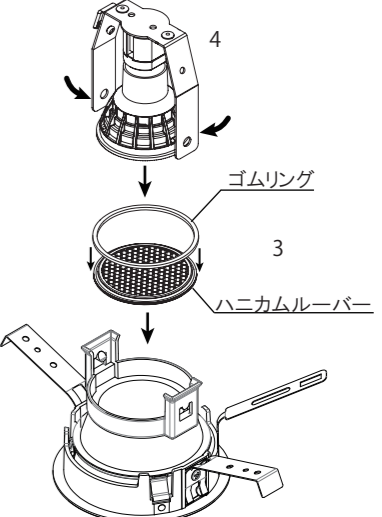
取付内容	取付図	注意図
<p>照射距離について</p> <p>照射距離により被照射面が変色、変質する恐れがあります。照射面との距離は0.1m以上離して使用してください。</p>		<p>▲c</p>  <p>0.1m以上離す</p> <p>照射物</p>
<p>オプションの取付け方法</p> <p>※器具設置前に行ってください</p> <p>1 本体上部のソケットホルダーをはずしてください。</p> <p>2 本体下部のコーンから、ゴムリングを取り外してください。</p> <p>3 コーンにハニカムルーバーを入れ、その上からゴムリングを嵌めてしっかりと固定してください。</p> <p>4 ソケットホルダーを元に戻してください。</p>	<p>1</p>  <p>ソケットホルダー</p> <p>2</p> <p>ゴムリング</p> <p>コーン</p> <p>3</p>  <p>4</p> <p>ゴムリング</p> <p>ハニカムルーバー</p>	

お問い合わせは 株式会社モデュレックス

ModuleX®

TOKYO TEL. 03-5768-3681

東京都渋谷区恵比寿南1-20-6第21荒井ビル

OSAKA TEL. 06-6121-7888

大阪市中央区久太郎町3-3-9 ORIX 久太郎町ビル 1F

FUKUOKA TEL. 092-732-4211

福岡市中央区大名1-8-30-1

## ■器具の寿命について

照明器具には寿命があります。  
設置して8～10年経つと、外観に異常がなくても内部の劣化は進行しています。点検・交換してください。

- ※使用条件は周囲温度30℃、1日10時間点灯、年間3000時間点灯です。(JIS C 8105-1解説による)
- ・周囲温度が高い場合・点灯時間が長い場合などは寿命が短くなります。
  - ・3年に1回は工事店等の専門家による点検をお受けください。  
点検せずに使い続けるとまれに火災・感電・落下などに至る恐れがあります。

## ■保証について

### 保証期間

弊社独自の長期保証期間を定めています。

### 保証内容

製品の不具合が発生した場合製品毎の保証期間と条件によって無償修理  
または無償交換致します。照明器具の施工により破損や施工に関わる部材などは  
保証の対象外になります。

### 修理のご依頼について

保証期間が過ぎている場合、また、保証条件にあたらない場合は、  
有償修理とさせていただきます。

### 保証条件

詳細な保証条件につきましては、「保証書」に記載しております。

※詳細につきましては、弊社営業担当へお問い合わせください。

## ■アフターサービスについて

修理に関するご相談ならびにご不明な点は、お買い求めの販売店または弊社営業所にお問い合わせください。

# ModuleX

## ModuleX Maintenance

ModuleXを安心してお使い頂くために

SX-B1350D/E11

作成 2021.06.07

お問い合わせは 株式会社モデュレックス

**ModuleX**

TOKYO TEL. 03-5768-3681  
東京都渋谷区恵比寿南1-20-6第21荒井ビル

OSAKA TEL. **06-6121-7888**  
大阪市中央区久太郎町 3-3-9 ORIX 久太郎町ビル 1F

FUKUOKA TEL. 092-732-4211  
福岡市中央区大名1-8-30-1

## SX-B1350D/E11

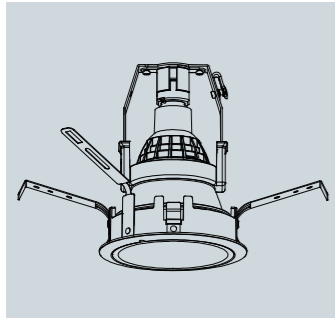

定格電圧 100V (50Hz/60Hz)  
 入力電流 0.06A  
 消費電力 5.1W  
 適合調光器：SX-CD800TRI  
 調光方式：位相制御方式調光

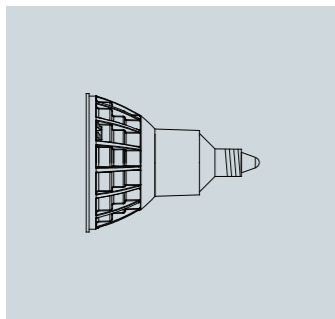

### 交換用適合LEDランプ

型番 (ナノテコ製)  
 NTS-LDR5L-N-E11D/B    NTS-LDR5W-N-E11D/B  
 NTS-LDR5L-M-E11D/B    NTS-LDR5W-M-E11D/B  
 NTS-LDR5L-W-E11D/B    NTS-LDR5W-W-E11D/B  
 定格寿命 40,000時間

※ランプ交換の際は必ず電源をお切りください

### ランプコード

NTS-LDR5\*-E11 D/B  
商品型式	調光型	口金	配光
L=2700K	N=10°		
W=4000K	M=20°		
		W=30°	

### 安全にメンテナンスしていただくために《必ずご確認ください》

⚠ 警告	⚠ 警告：誤って使用すると、人身事故につながるおそれがあります。	🚫 禁止事項
⚠ 注意	⚠ 注意：誤って使用すると、物的損害につながるおそれがあります。	🛑 厳守事項
⚠ 警告	🛑 器具やランプの取付は、器具本体表示または本説明書に従い確実に行ってください。(落下・感電・火災の原因)	
	🛑 ランプ装着の際は必ず電源を切ってください。(感電の原因)	
	🚫 点灯中、消灯直後は高温のため器具に触らないでください。(やけどの原因)	
	🚫 布や紙、断熱材を器具の上に置いたり被せたりしないでください。(不点灯、火災の原因)	
	🚫 器具の隙間に金属や燃えるものを入れないでください。(感電、火災、器具故障の原因)	
	🛑 器具取付部以外の本体外郭が天井内外の造営材やダクト等の設備に接触しないように施工してください。(落下・感電・火災の原因)	
	🚫 器具の分解・改造はしないでください。(感電・火災・落下・故障の原因)	
	🚫 濡れた手で作業しないでください。(感電の原因)	
⚠ 注意	🛑 煙や異臭等の異常を感じた場合は、すぐに電源を切り、工事に修理を依頼してください。(感電・火災の原因)	
	🛑 スプリンクラー等の防火設備に器具の熱が影響しないように取付してください。(誤作動の原因)	

### ■ ランプの交換について

取付内容	取付図	注意図
<p>天井から器具を取り外す</p> <p>1 埋込みフレーム押さええて器具本体を真下に降ろす</p>	<p>1</p>	<p>⚠<sup>c</sup></p> <p>左右に回しながら 引き下げる</p>
<p>器具を外す時は指先にゴムのついた手袋を使用し両手をクロスさせてコーンの内側に指を押し当てコーンを回しながら引き下げてください</p> <p>⚠<sup>c</sup></p> <p>本体の内側は素手で触らないように注意してください。汚れがついた場合はやわらかいきれいな布等で拭き取ってください。</p>		
<p>⚠</p> <p>ハニカムルーバー装着時は、コーンの中に手を入れた時に触れない様に注意してください。</p>		
<p>ランプの取り外し</p> <p>1 ソケットホルダーの矢印部分を内側に押し器具から外す</p> <p>2 ソケットホルダーからランプを外し新しいランプと交換する</p>	<p>1</p> <p>ソケットホルダー</p> <p>2</p> <p>左回しで外す</p>	
<p>⚠</p> <p>ランプ交換は必ず電源を切って行ってください。</p>		